



Die Serie "Arumar 78 Softline" besteht durch ihr modernes rechteckiges Rahmenprofil und ist für Niedrigenergiehäuser konzipiert. Der 78 mm tiefe Rahmen bietet Platz für eine Dreifachverglasung, die Passivhaus-Isolierwerte zulässt.



Fichte lasiert



Dreilagiger tiefenimprägnierter Fensterrahmen. Der Bodenrahmen und der Flügelboden sind mit Aluminiumwangen bedeckt. Auf Wunsch sind verdeckte Beschläge und verschiedene Design-Griffe lieferbar.

Arumar 78 Softline

Innenöffnendes Dreh/Kipp-Fenster
 Vakuum-tiefenimprägniertes Holzfenster

PROFIL IV78

Zarge: 78 x 78 mm
 Rahmen: 78 x 78 mm
 Innenliegende Nut für Fensterbrett
 Aussparung für Aluminium-Fensterbrett außen
 Aluminium-Lamelle am unteren Rahmenbauteil

Metallbauteile:

Beschläge: ROTO NT
 Griffe: ROTO, HOPPE



Glas

Dreifachverglasung 42 mm ($U \geq 0,59 \text{ W/m}^2\text{K}$)
 Glaseinbau mit Holzleisten, Silikondichtungen und verdeckten Nägeln.

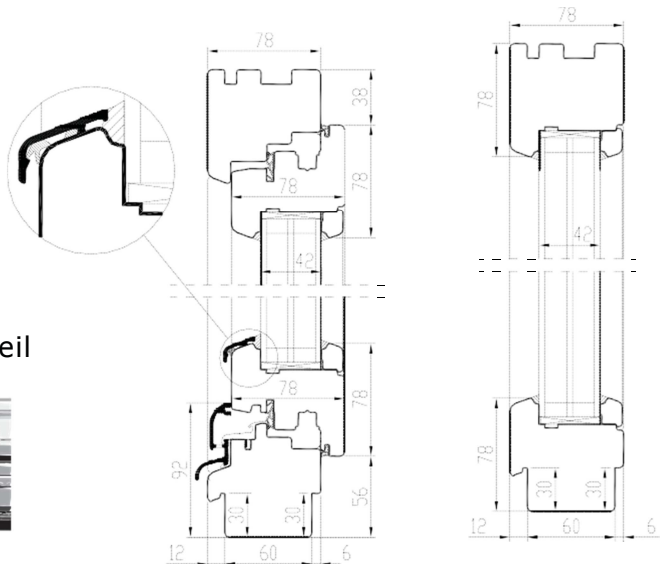

Dichtung

Eine 2-Kammern-Dichtung im Rahmenmitteil

Holzoberfläche

Farbe auf Wasserbasis oder Lasur

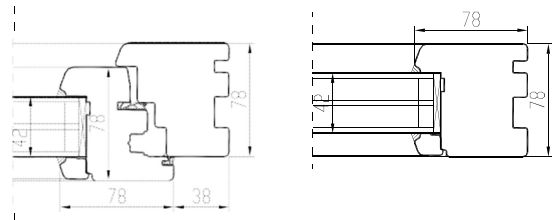

Griffpositionen

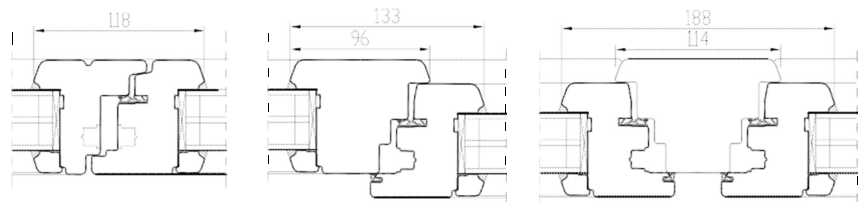
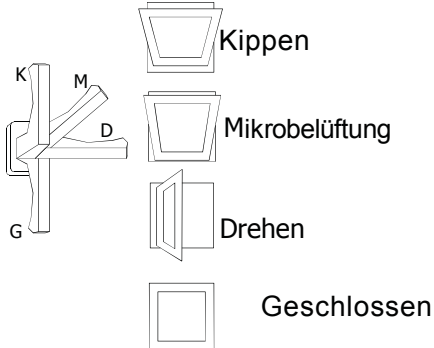

Sprossenfenster-Varianten

1. Durchgehend 50 mm
2. Aufgesetzt auf den Fensterwangen
3. Im und am Fenster aufgesetzt
4. Außen aufgesetzt

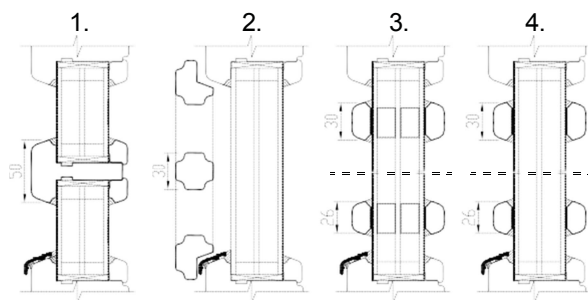

Öffnungsart

Innenblick!

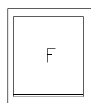

F - Fest

Zwei- oder Dreifachverglasung im Rahmen. Aluminium-Wange am unteren Rahmenteil. Mindestgröße 330 x 330 mm

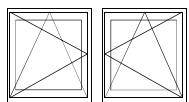

DK - Dreh/Kipp (Links/Rechts)

min max L=400...1710 mm H=408...2527 mm, Gewicht max 130 kg

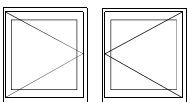

D - Dreh (Links/Rechts)

min max L=400...1710 mm H=408...2527 mm, Gewicht max 130 kg

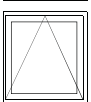

K- KIPP - (Griff oben)

min max L=330...2510 mm H=350...1927 mm, Gewicht max 80 kg

Triangular-Fenster

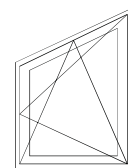

Rundbogen-Fenster

